

acroLiving

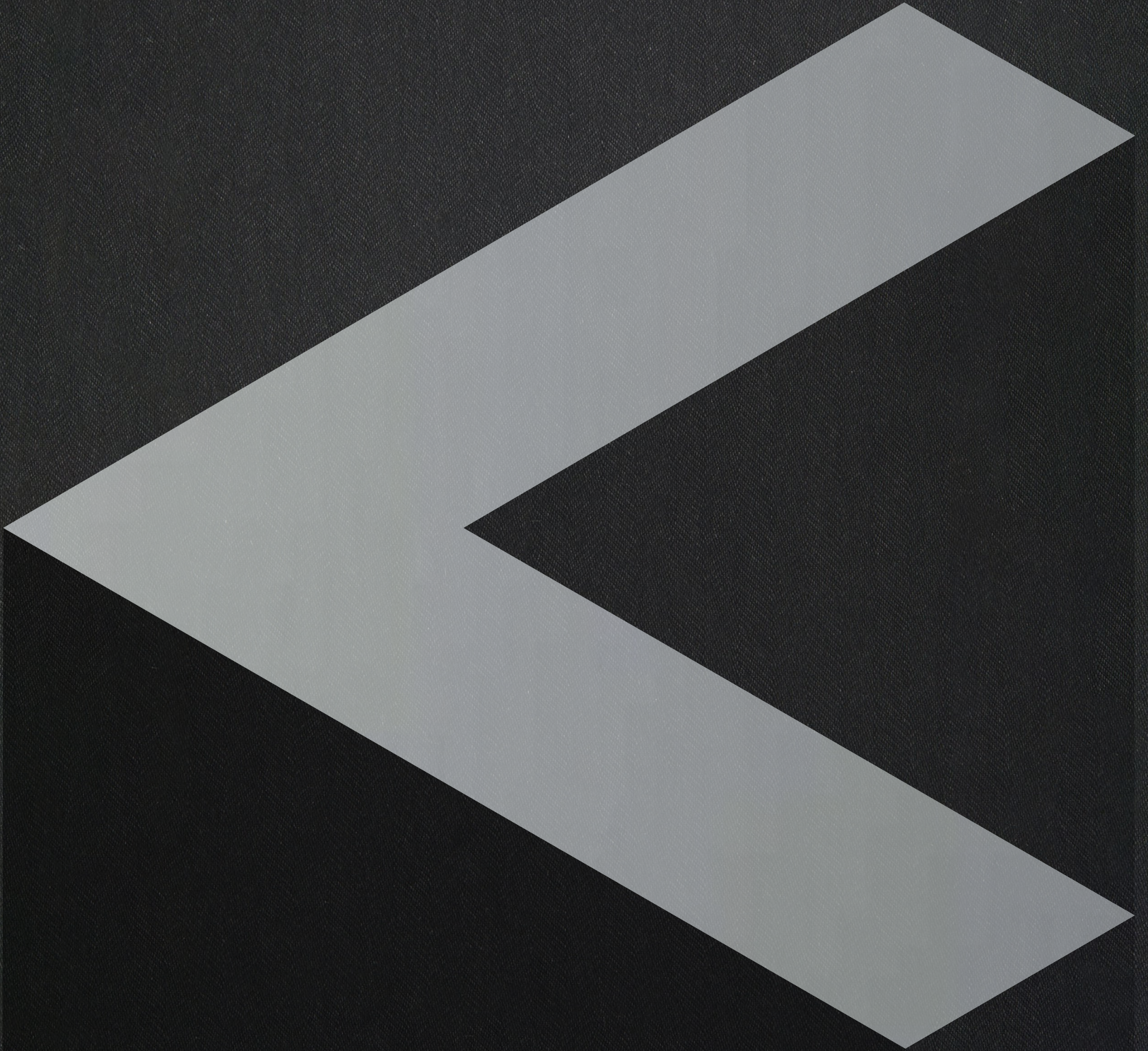

# — Fra le trame del design —

INTERAMENTE REALIZZATO IN **ITALIA**



acro**L**iving



**ACROLIVING** RAPPRESENTA L'ESSENZA DI UNA NUOVA CONCEZIONE DELL'ABITARE CONTEMPORANEO. UNO SPAZIO PRIVATO DOVE RILASSARSI, UNO SPAZIO SOCIALE DOVE INVITARE E RICEVERE. ABBIAMO PENSATO AI NOSTRI CLIENTI E ALLE LORO ESIGENZE DI ARREDARE ABITAZIONI SPAZIOSE O AMBIENTI PIÙ CONTENUTI.

LA FORZA DI QUESTO NUOVO PROGETTO È PROPORRE MOLTEPLICI SOLUZIONI DI DESIGN DI ALTA QUALITÀ. L'AMPIA **LIBRERIA TESSILE ACRO** VI PERMETTERÀ DI RENDERE LA CASA UN LUOGO UNICO CHE VI RAPPRESENTI.

COMPONIBILI

---

- 12 sharp
- 16 long cube
- 18 cityline

SOFA

---

- 24 bloom
- 30 cottage
- 32 kingdom

SEDIE E POLTRONCINE

---

- 40 grace
- 42 elettra
- 44 celine

PANCHE

---

- 48 kleo
- 50 ciak
- 54 bubble

POUF

---

- 58 cube
- 60 roller

LETTI

---

- 64 alba
- 68 suite

TRASFORMABILE

---

- 74 river

- 76 CUSCINI
- 

- 78 PLAID
- 

- 80 SCHEDE TECNICHE
- 

- 102 PUNTI DI FORZA
- 

- 110 COMFORT ECOSOSTENIBILE
- 

- 111 CONDIZIONI GENERALI DI VENDITA
-

## COMPONIBILI

---



**sharp**  
pag. 12



**long cube**  
pag. 16



**cityline metal**  
pag. 18



**cityline wood**  
pag. 20

## SOFÀ

---



**bloom**  
pag. 24



**bloom daybed**  
pag. 28



**cottage**  
pag. 30



**kingdom**  
pag. 32

## SEDIE E POLTRONCINE

---



**grace**  
pag. 40



**elettra**  
pag. 42



**celine**  
pag. 44

## PANCHE

---



**kleo**  
pag. 48



**ciak**  
pag. 50



**bubble**  
pag. 54

POUF

---



**cube**  
pag. 58



**roller**  
pag. 60

TRASFORMABILE

---



**river**  
pag. 74

PLAID

---



**plaid**  
pag. 78

LETTI

---



**alba**  
pag. 64



**suite**  
pag. 68

CUSCINI

---



**cuscini**  
pag. 76



L'ESSENZA DI UN DIVANO  
COMPONIBILE È LA SUA  
CAPACITÀ DI  
TRASFORMAZIONE,  
DI COMPORSI, DI SCOMPORSI  
E DI CAMBIARE SECONDO  
LE VOSTRE ESIGENZE.  
CREARE ACCOSTAMENTI  
LIBERI E UNICI SENZA  
LASCIARE POSTI IN PIEDI.  
TRA COMODE SEDUTE,  
RILASSANTI PENISOLE  
E MORBIDI POUF, OGNUNO  
TROVERÀ LA PROPRIA  
POSIZIONE.

# COMPONIBILI



| sharp —

COMODITÀ  
SONTUOSA





La trasformazione è l'essenza del divano componibile **Sharp**. La sua missione è la capacità di aggregazione, nessun posto in piedi. Un connubio perfetto di ricerca, di linearità e geometrie per una comodità di largo respiro.

Slitta di appoggio in metallo che sostiene senza togliere protagonismo alle morbide sedute. Grande pouf della stessa linea, che già da solo può interpretare un'importante ruolo in ogni ambiente.



long cube

## IL MASSIMO DEL COMFORT

Disegno pulito e contemporaneo per il divano componibile **Long Cube**. Ampio nei volumi e nella sartorialità, enfatizzata dalla lavorazione artigianale. Doppie cuciture ribattute che sostengono e definiscono i rapporti degli elementi.





| cityline —

MOOD  
EASY CHIC

**Cityline Metal** è un divano dal codice estetico che va oltre le mode. Ampiezza nelle sedute, scocca solida, cuscini dello schienale sostenuti e ben imbottiti. Braccioli a scelta in due dimensioni e piedini in metallo. Un divano per la vita.



Bracciolo 12 cm



Bracciolo 18 cm

**Cityline Wood** è un divano dalle linee pulite e dai volumi contemporanei. Consapevole della sua versatilità e comodità, si presenta con braccioli a scelta, in due dimensioni, e con piedi in legno disponibili in sei finiture.



cityline



IL FASCINO DEL  
CONTEMPORANEO PASSA  
PER LA RIVISITAZIONE DI  
IMPORTANTI DIVANI CLASSICI.  
POLTRONE, DAYBED, POUF  
E DIVANI DALLE LINEE  
ICONICHE CHE SI EVOLVONO  
MANTENENDO IDENTITÀ  
E COMFORT.

# SOFA



| bloom —

CLASSE  
INNATA



La scocca alta e avvolgente, le linee a petalo e i cuscini ergonomici completano **Bloom**, il divano dalla classe innata, destinato a diventare un'icona. Piedini in acciaio conici disponibili in color acciaio cromato ed acciaio nero.





| bloom daybed —

PERFETTO  
EQUILIBRIO  
DI ESTETICA,  
COMODITÀ E  
FUNZIONALITÀ





| cottage —

REINVENTARE  
IL CLASSICO

Proporzioni misurate  
e cuscini avvolgenti per  
il sofà **Cottage**.  
La scocca, dal profilo alto  
e sottile, accoglie le ampie  
sedute e i grandi cuscini  
dello schienale.  
Piedini trapezoidali in legno  
disponibili in sei finiture.





La preziosa eleganza, la costruzione artigianale, il carattere intellettuale e ricercato delle linee hanno permesso a **Kingdom** di conquistare un posto nella storia del design.

Impunture capitonné sullo schienale e sui braccioli, realizzate interamente a mano, caratterizzano Kingdom. Completo di cuscino tondo in stile con la particolare lavorazione. Piedi torniti in legno a forma di ampolla, disponibili in sei finiture.



| kingdom —



La linea **Kingdom** propone:  
il divano, la poltrona e il pouf.  
La possibilità di scegliere  
l'outfit nei tessuti e nelle pelli  
delle collezioni per imbottiti  
Acro, Vi permetterà  
di realizzare un oggetto  
d'arredamento tutto Vostro.



LE SEDUTE SINGOLE SONO ELEMENTI CHE IMPRIMONO CARATTERE AI VOSTRI SPAZI. LINEE ACCOGLIENTI, FORME ACCOMODANTI ISPIRATE A MODELLI CLASSICI, RIDISEGNATE PER UNA NUOVA FUNZIONALITÀ E DESTINATE A DIVENTARE NUOVE ICONE DI STILE.

# SEDIE E POLTRONCINE

**Grace** è una seduta importante, comoda e avvolgente con rilassanti poggia braccia. Perfetta nella proporzione di seduta e altezza. Le gambe e il profilo in legno formano un'alzata che ne mette in evidenza le linee armoniose.



| grace |

MERAVIGLIOSA  
PRESENZA

Poltroncina da conversazione  
adatta per living, camere  
da letto e guardaroba.  
Il design di **Elettra** evidenzia  
il rapporto tra l'altezza delle  
gambe e la seduta. Schienale  
curvo ergonomico per una  
comoda posizione.  
Un elemento arredativo  
che saprà distinguersi in  
ogni ambiente.



| elettra |

BRILLA DI  
LUCE PROPRIA



UNICA E  
MULTIPLA

La comodità è il tratto  
distintivo della sedia **Celine**,  
disegnata per essere vissuta  
sia intorno a un tavolo  
commensale che come sedia  
d'arredamento per studi  
e saloni.





OGGETTI DI STILE CHE SI RIVELANO MOLTO ARREDATIVI ED EFFICIENTI. PROPONIAMO TRE SOLUZIONI DI CARATTERE: IL LETTINO/PANCA CHIC ED ESSENZIALE, LA PANCA SCENDILETTO DI PICCOLO INGOMBRO DALLE LINEE MODERNE, LA GRANDE PANCA MODULARE CON IMPUNTURE A BOTTONE, DA VIVERE DA SOLA O ABBINATA AD ALTRE.

---

# PANCHE



PREDISPOSTA  
AL RILASSAMENTO

Rigore austero e design lineare per la panca **Kleo**, resa unica dal grande cuscino cilindrico con bottone e nervature ai lati. Un oggetto d'arredamento che fa la differenza.





| ciak —

UN TOCCO  
DI ELEGANTE  
PRATICITÀ



Panca compatta con  
interessante gioco a incrocio  
delle gambe in legno,  
disponibili in sei finiture.  
**Ciak** bella e utile da  
posizionare ai piedi del letto  
o dovunque possa servire un  
appoggio o una seduta in più.



## UNA COMODITÀ SPENSIERATA

**Bubble**, grandi panche imbottite in due diverse dimensioni che lasciano libertà di composizione. Più elementi accostati formano una soluzione living giovane e colorata.

Utilizzate singolarmente vivacizzano camere e guardaroba. Il motivo a quadri realizzato con impuntura a bottone, sia sulla seduta che sui lati, caratterizza questo modello.



| bubble |



I POUF SONO COMPLEMENTI D'ARREDO BELLI E VERSATILI. RAVVIVANO LA ZONA LIVING E POSSONO ESSERE USATI COME SEDUTE, NEL MODELLO PIÙ MORBIDO, COME TAVOLINO O COMODINO, NEL MODELLO PIÙ STRUTTURATO. I POUF, SIA DI FORMA CILINDRICA CHE CUBICA, SI INTEGRANO IN OGNI STANZA E SONO FACILMENTE RICOLLOCABILI SECONDO LE VOSTRE ESIGENZE.

# POUF

Pouf cubico con morbida  
imbottitura. Profili disegnati  
dalle doppie cuciture ribattute.  
**Cube** è un passepartout  
per ogni ambiente.



| cube —

MASTER KEY  
ARREDATIVO

Pouf cilindrico da utilizzare anche come seduta.  
**Roller** è pratico e versatile, la scelta del tessuto lo renderà un punto di colore distintivo.



| roller |

ECLETTICA  
CIRCOLARITÀ





I LETTI IMBOTTITI SONO PROTAGONISTI UNICI NELLA ZONA NOTTE, ISPIRANDO UN SENSO DI ACCOGLIENZA E COMODITÀ. LINEE ELEGANTI E ACCURATE RIFINITURE, UNITE AL RIVESTIMENTO, CHE POTETE SCEGLIERE NELL'AMPIA LIBRERIA ACRO, VI FARANNO SENTIRE IN UN AMBIENTE ESCLUSIVO. NELLA VERSIONE CON CONTENITORE POSSONO RIVELARSI MOLTO UTILI PER L'OTTIMIZZAZIONE DEGLI SPAZI.

---

# LETTI



| alba —

RIPOSO  
RADICAL  
CHIC

**Alba** è un elegante letto con scocca e cuscini imbottiti sulla testiera. Il rivestimento dell'imbottitura delinea i profili essenziali del sommier. Disponibile con rete a doghe o in alternativa con tavola. Il rivestimento è interamente sfoderabile.





LA FORMA E  
LA SOSTANZA



Letto dal design contemporaneo con forme rettangolari imbottite. **Suite** è presentato in tre versioni: con rete a doghe e contenitore, con tavole amovibili e contenitore o in versione hotel. Possiede tutte le caratteristiche necessarie per arredare lo spazio notte. Il rivestimento è interamente sfoderabile.





IL DIVANO LETTO  
RAPPRESENTA UNA  
SOLUZIONE IMPRESCINDIBILE  
PER OGNI CASA MODERNA.  
ELEGANTE SIA CHIUSO  
CHE APERTO, È DOTATO  
DI UN MECCANISMO  
DI APERTURA FACILE  
DA AZIONARE E CONTIENE  
UN MATERASSO ALTO  
E MORBIDO.

# TRASFORMABILE



NATO PER  
OSPITARE

| river |

**River** è un divano elegante e sobrio, semplice da trasformare in un letto matrimoniale. L'efficiente meccanismo di apertura svela all'interno un materasso alto e comodo.





CUSCINI ARREDATIVI ED  
ERGONOMICI REALIZZABILI  
CON TUTTI I TESSUTI ACRO  
ED IMBOTTITI CON MATERIALI  
DI ALTA QUALITÀ, MORBIDI  
E RESISTENTI.

# CUSCINI





SOFFICI, CALDI ED ELEGANTI,  
UN OGGETTO DI WELLNESS  
SUL VOSTRO DIVANO.  
UNA COCCOLA PER VOI E  
UN TOCCO DI ARREDAMENTO  
IRRINUNCIABILE.

# PLAID

# schede tecniche

---

## COMPONIBILI

---

- 82 sharp
- 83 long cube
- 84 cityline

## SOFA

---

- 86 bloom
- 87 cottage
- 88 kingdom

## SEDIE E POLTRONCINE

---

- 89 grace
- 90 elettra
- 91 celine

## PANCHE

---

- 92 kleo
- 93 ciak
- 94 bubble

## POUF

---

- 95 cube  
roller

## LETTI

---

- 96 alba
- 98 suite

## TRASFORMABILE

---

- 101 river



# sharp

## CARATTERISTICHE

**Tipologia**  
Divano sfoderabile.

**Struttura interna**  
Struttura portante in legno massello di abete, multistrato di faggio.

**Profondità di seduta**  
70 cm.

**Imbottitura cuscini seduta e schienale**  
Realizzata in poliuretano espanso privo di CFC, densità 30S COMFORT con top in waterlily. Sostenuta da cinghie elastiche intrecciate di elevata qualità, che garantiscono massima comodità. Cuscini spalliera realizzati in piuma e fiberfill.

**Piedi**  
Modello slitta in acciaio h 16,5 cm.

**Opzioni finitura piedi**  
Satinato, cromato e verniciato nero.

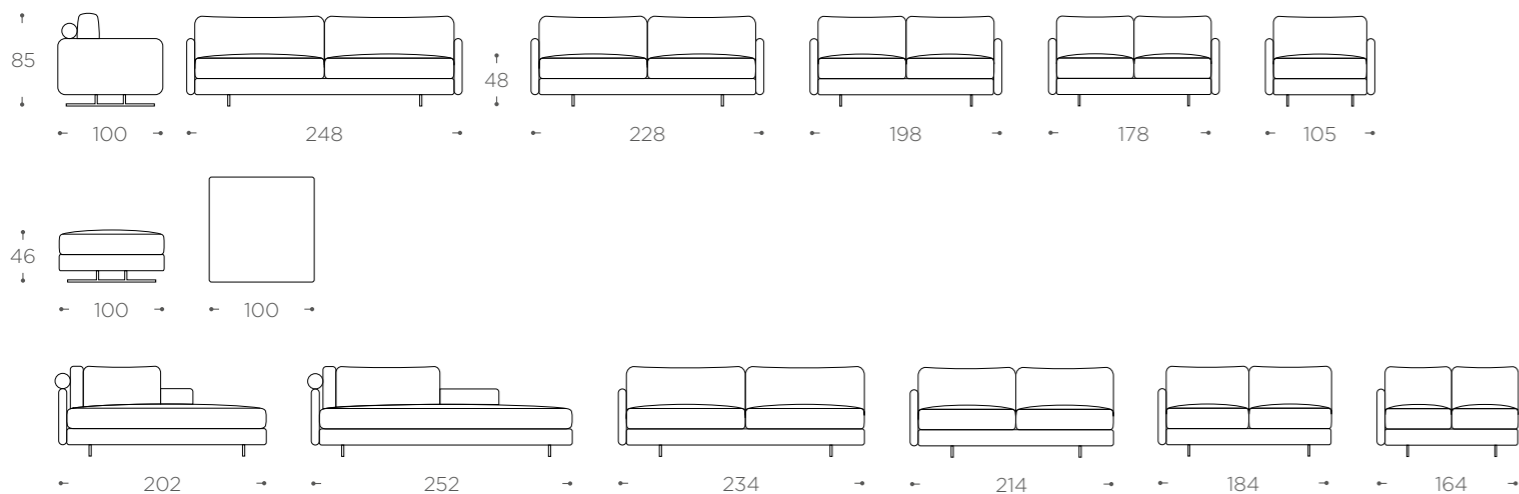

# long cube

## CARATTERISTICHE

**Tipologia**  
Divano non sfoderabile a elementi fissi con braccioli da 35 cm ca. Versione sfoderabile, su richiesta, con braccioli e spalliera amovibili, dotati di sistema a baionetta.

**Struttura interna**  
Struttura portante in legno massello di abete.

**Profondità di seduta**  
75 cm.

**Imbottitura cuscini seduta e schienale**  
Realizzata in poliuretano espanso privo di CFC, densità 30S COMFORT con top in waterlily. Cuscini spalliera realizzati in piuma e fiberfill.

**Piedi**  
Materiale sintetico nero resistente all'usura, h 4 cm.

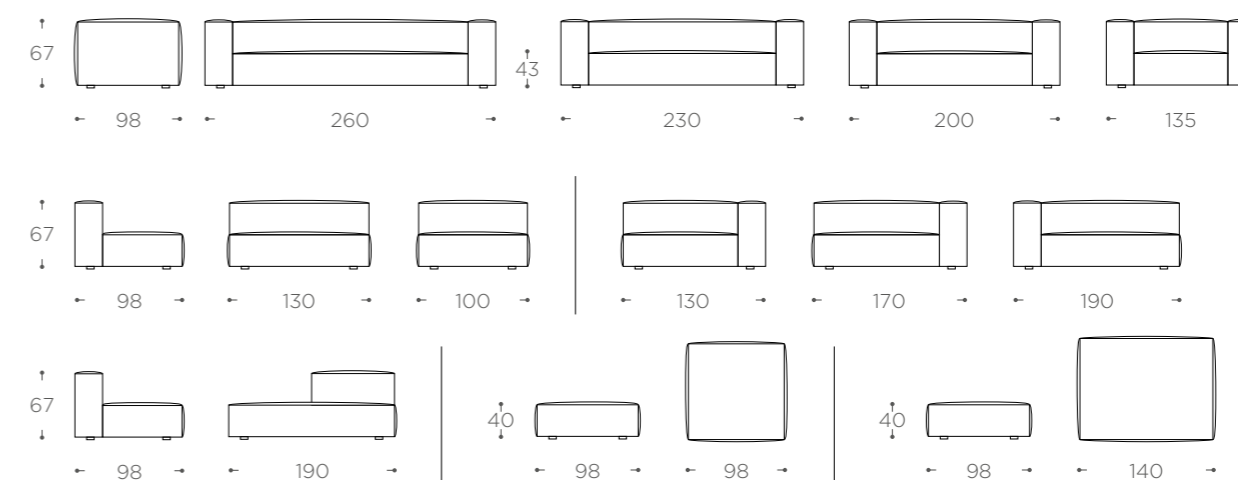



# cityline metal

## CARATTERISTICHE

### Tipologia

Divano sfoderabile con braccioli 18 cm, opzionabili anche da 12 cm, e piedi in metallo.

### Struttura interna

Struttura portante in legno massello di abete e multistrato di faggio.

**Profondità di seduta**  
57 cm.

### Imbottitura cuscini seduta e schienale

Realizzata in poliuretano espanso privo di CFC, densità 30S COMFORT con top in waterlily. Seduta sostenuta da cinghie elastiche intrecciate di elevata qualità, che garantiscono massima comodità. Cuscini spalliera realizzati in piuma e fiberfill.

### Piedi

Metallo h 13 cm.

### Opzione finitura piedi

Satinato e cromato lucido.

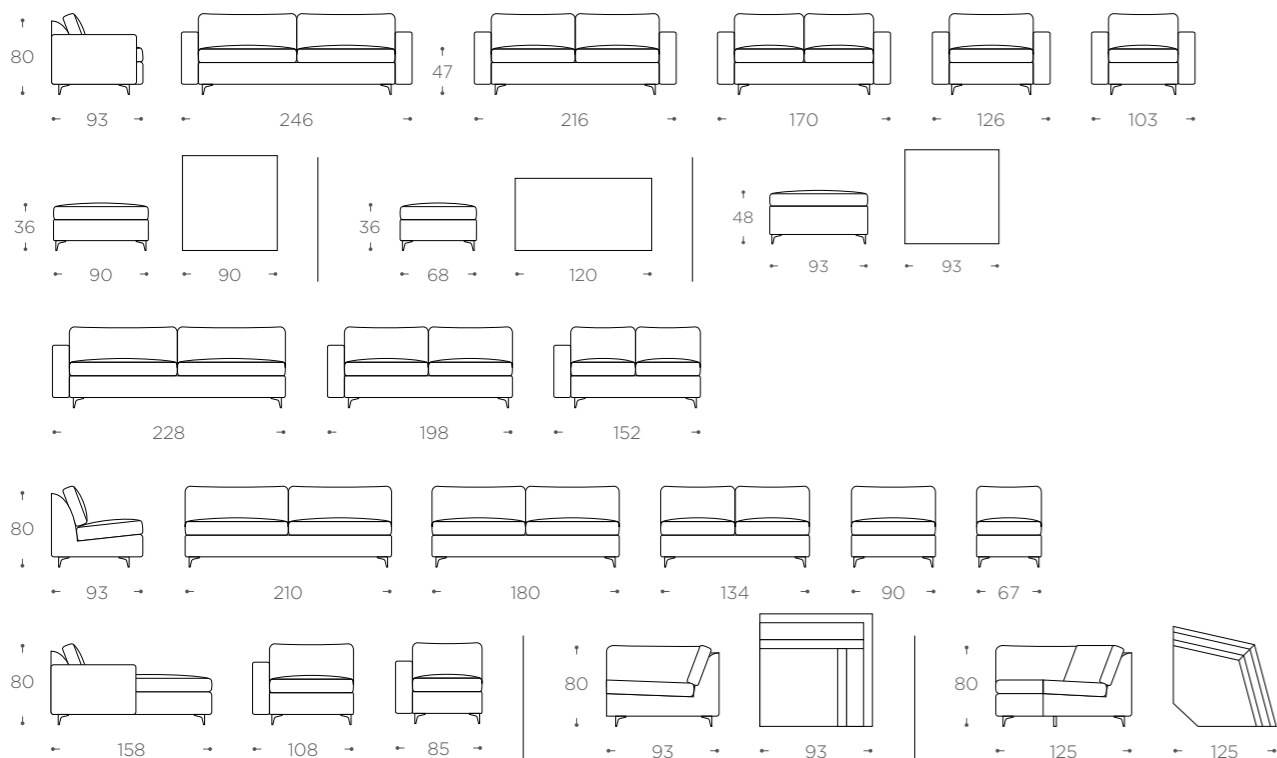

# cityline wood

## CARATTERISTICHE

### Tipologia

Divano sfoderabile con braccioli 12 cm, opzionabili anche da 18 cm, e piedi in legno.

### Struttura interna

Struttura portante in legno massello di abete e multistrato di faggio.

**Profondità di seduta**  
57 cm.

### Imbottitura cuscini seduta e schienale

Realizzata in poliuretano espanso privo di CFC, densità 30S COMFORT con top in waterlily. Seduta sostenuta da cinghie elastiche intrecciate di elevata qualità, che garantiscono massima comodità. Cuscini spalliera realizzati in piuma e fiberfill.

### Piedi

Legno massello di faggio h 13 cm.

### Opzione finitura piedi

Bianco decapato, faggio naturale, nero, noce, noce scuro e teak.

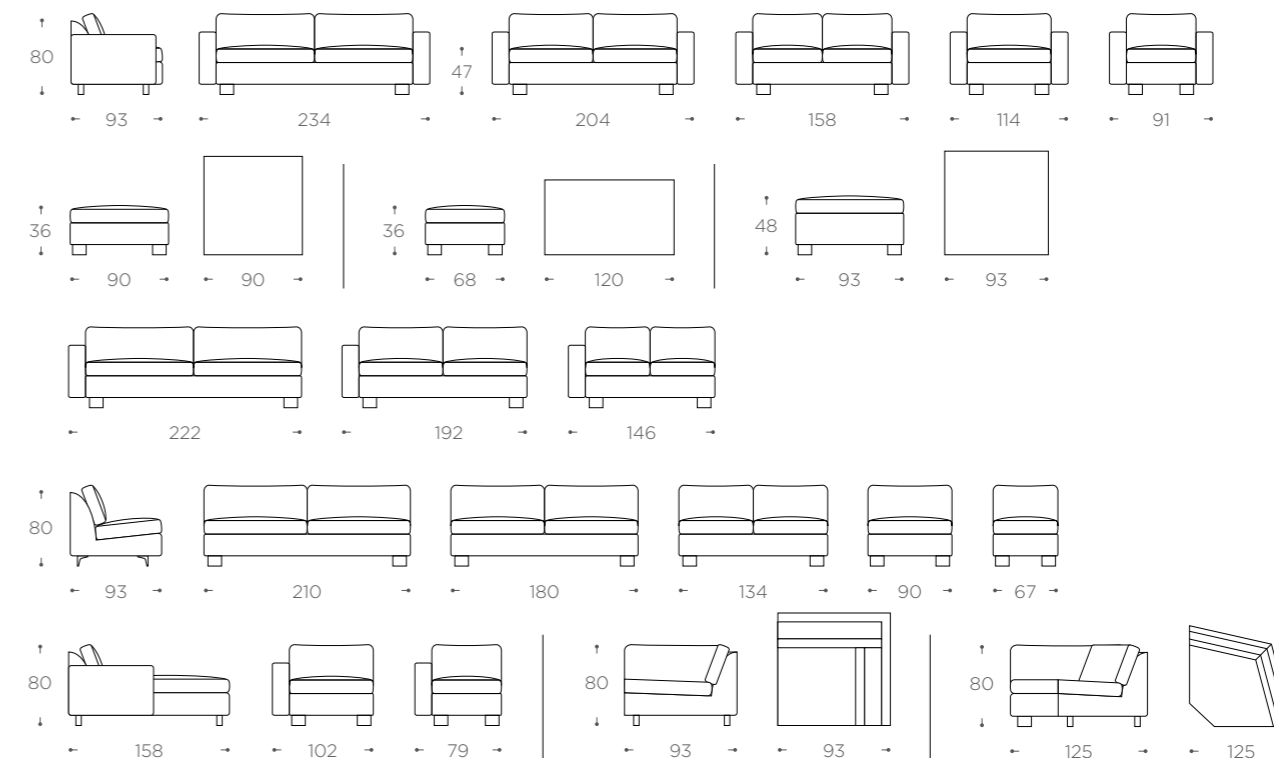

# bloom



## CARATTERISTICHE

### Tipologia

Divano non sfoderabile con 2 cuscini ergonomici inclusi.  
Daybed non sfoderabile con 1 cuscino ergonomico incluso.

### Struttura interna

Struttura portante in legno massello di abete, faggio e multistrato.

### Profondità di seduta

56 cm.

### Imbottitura cuscini seduta e schienale

Realizzata in poliuretano espanso privo di CFC, densità 30S COMFORT. Imbottitura cuscini ergonomici in piuma e fiberfill.

### Piedi

Metallo h 13 cm.

### Opzione finitura piedi

Acciaio cromato e acciaio nero.

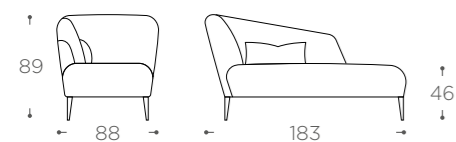
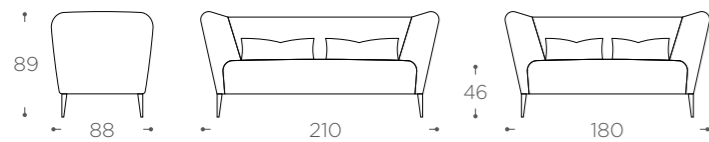

# cottage



## CARATTERISTICHE

### Tipologia

Divano sfoderabile con cuscini inclusi.  
Divano 3 posti con 2 cuscini seduta e 5 cuscini schienale.  
Divano 2 posti con un cuscino di seduta e 3 cuscini schienale.

### Struttura interna

Struttura portante in legno massello di abete o faggio.

### Profondità di seduta

60 cm.

### Imbottitura cuscini seduta e schienale

Realizzata in poliuretano espanso privo di CFC, densità 30S COMFORT. Imbottitura cuscini in piuma e fiberfill.

### Piedi

Legno massello di faggio h 10 cm.

### Opzione finitura piedi

Bianco decapato, faggio naturale, nero, noce, noce scuro e teak.

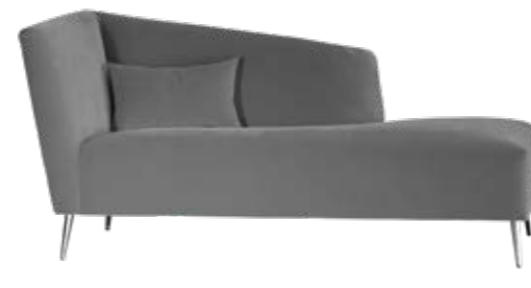
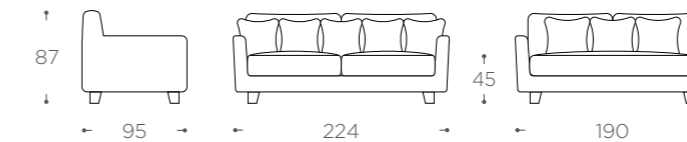

# kingdom

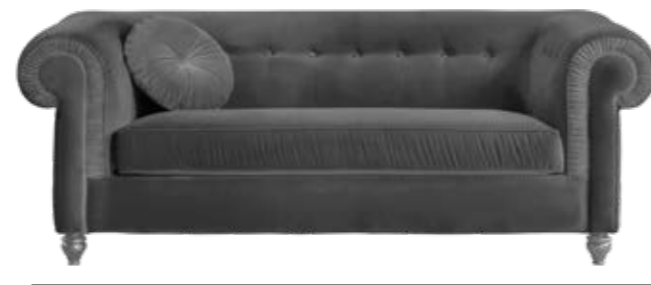

## CARATTERISTICHE

### Tipologia

Divano capitonné non sfoderabile con cuscino tondo incluso.

### Struttura interna

Struttura portante in legno massello di abete, faggio e multistrato.

### Profondità di seduta

60 cm.

### Imbottitura seduta e schienale

Realizzata in poliuretano espanso privo di CFC, densità 30S COMFORT, e 21H.

### Cucitura standard

Piping realizzato con lo stesso tessuto scelto per il rivestimento.

### Piedi

Legno massello di faggio h 11,5 cm.

### Opzione finitura piedi

Bianco decapato, faggio naturale, nero, noce, noce scuro e teak.

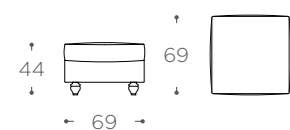
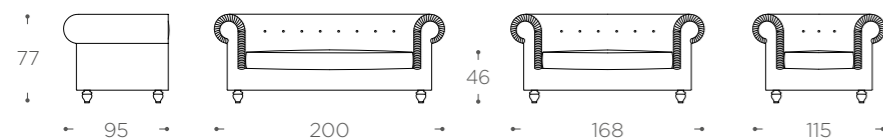

# grace



## CARATTERISTICHE

### Tipologia

Sedia non sfoderabile.

### Struttura interna

Legno massello di faggio.

### Profondità di seduta

50 cm.

### Imbottitura seduta e schienale

Realizzata in poliuretano espanso privo di CFC, densità 25N COMFORT e 40H.

### Struttura di base e piedi

Legno massello di faggio.

### Opzione finitura piedi

Bianco decapato, faggio naturale, nero, noce, noce scuro e teak.

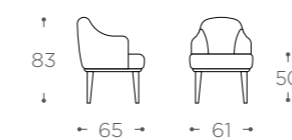

# elettra



## CARATTERISTICHE

**Tipologia**  
Poltrona non sfoderabile.

**Struttura interna**  
Legno massello di faggio e abete.

**Profondità di seduta**  
51 cm.

**Imbottitura seduta e schienale**  
Realizzata in poliuretano espanso privo di CFC, densità 25N COMFORT e 30S COMFORT.

**Struttura di base e piedi**  
Legno massello di faggio.

**Opzione finitura piedi**  
Bianco decapato, faggio naturale, nero, noce, noce scuro e teak.

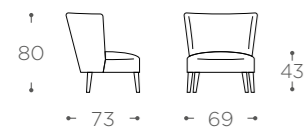

# celine



## CARATTERISTICHE

**Tipologia**  
Sedia non sfoderabile.

**Struttura interna**  
Legno massello di faggio.

**Profondità di seduta**  
48 cm.

**Imbottitura seduta e schienale**  
Realizzata in poliuretano espanso privo di CFC, densità 25N COMFORT e 30S COMFORT.

**Piedi**  
Legno massello di faggio.

**Opzione finitura piedi**  
Bianco decapato, faggio naturale, nero, noce, noce scuro e teak.

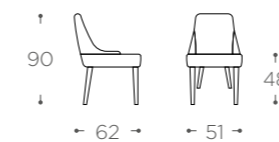

# kleo



## CARATTERISTICHE

### Tipologia

Panca non sfoderabile.

### Struttura interna

Legno massello di faggio e abete.

### Imbottitura seduta

Realizzata in poliuretano espanso privo di CFC, densità 30S COMFORT, e 21H.

### Struttura di base e piedi

Legno massello di faggio.

### Opzione finitura piedi

Bianco decapato, faggio naturale, nero, noce, noce scuro e teak.

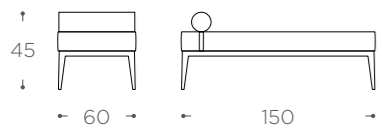

# ciak

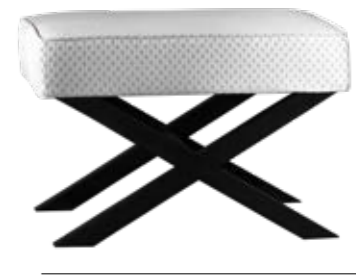

## CARATTERISTICHE

### Tipologia

Panca sfoderabile.

### Struttura interna

Legno massello di abete e faggio.

### Imbottitura seduta

Realizzata in poliuretano espanso privo di CFC, densità 21H.

### Cucitura standard

Piping realizzato con lo stesso tessuto scelto per il rivestimento.

### Piedi

Legno massello di faggio.

### Opzione finitura piedi

Bianco decapato, faggio naturale, nero, noce, noce scuro e teak.

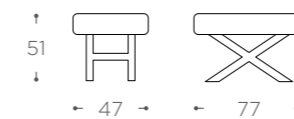



# bubble



## CARATTERISTICHE

**Tipologia**  
Panca con impuntura a bottoni, non sfoderabile.

**Struttura interna**  
Struttura portante in multistrato.

**Imbottitura seduta**  
Realizzata in poliuretano espanso privo di CFC, densità 30S COMFORT.

**Piedi**  
Materiale sintetico nero resistente all'usura, h 2 cm.

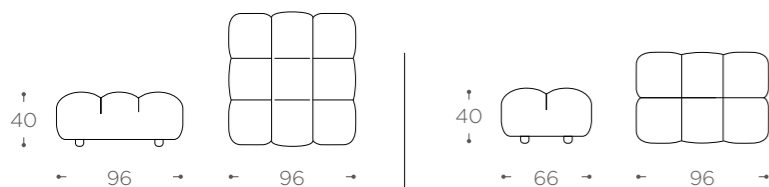

# cube



## CARATTERISTICHE

**Tipologia**  
Pouf sfoderabile.

**Struttura interna**  
Struttura portante in multistrato.

**Imbottitura seduta**  
Realizzata in poliuretano espanso privo di CFC, densità 21H e 40H.



**Tipologia**  
Pouf non sfoderabile.

**Struttura interna**  
Struttura portante in multistrato.

**Imbottitura seduta**  
Realizzata in poliuretano espanso privo di CFC, densità 21H e 40H.

**Cucitura standard**  
Piping realizzato con lo stesso tessuto scelto per il rivestimento.

# roller



## CARATTERISTICHE

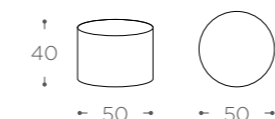

# alba table



## CARATTERISTICHE

### Tipologia

Letto sfoderabile, senza rete, con tavola in legno.

### Struttura interna

Struttura in legno massello di abete e multistrato.

### Piedi

Legno massello di faggio h 13 cm.

### Opzione finitura piedi

Bianco decapato, faggio naturale, nero, noce, noce scuro e teak.

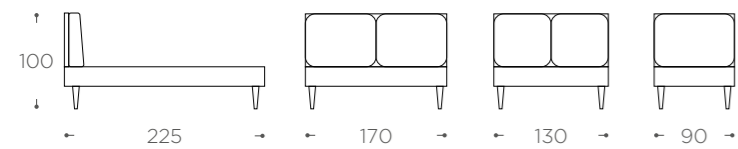

# alba frame



## CARATTERISTICHE

### Tipologia

Letto sfoderabile, con rete e doghe in legno.

### Struttura interna

Struttura in legno massello di abete e multistrato.

### Piedi

Legno massello di faggio h 13 cm.

### Opzione finitura piedi

Bianco decapato, faggio naturale, nero, noce, noce scuro e teak.

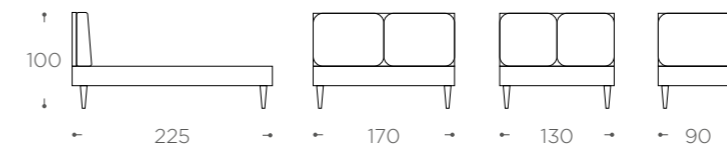

# suite hotel



## CARATTERISTICHE

### Tipologia

Letto sfoderabile con cassone hotel chiuso sopra e sotto.

### Struttura interna

Struttura in multistrato e MDF.

### Piedi

Materiale sintetico nero resistente all'usura, h 4 cm.

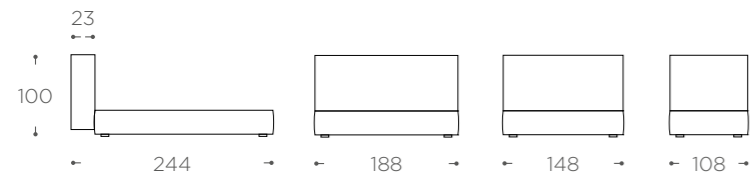

# suite frame



## CARATTERISTICHE

### Tipologia

Letto sfoderabile con sommier contenitore e rete a doghe.

### Struttura interna

Struttura in multistrato e MDF.

### Piedi

Materiale sintetico nero resistente all'usura, h 4 cm.

### Sollevamento rete

Alzata con pistone a gas con potenza 1000N per la rete 160x200, con potenza 800N per la rete 120x200, con potenza 600N per la rete 80x200.

La rete viene fornita con due barre reggi materasso in alzata.

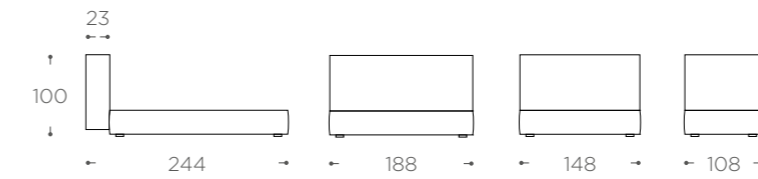

# suite box



## CARATTERISTICHE

### Tipologia

Letto sfoderabile con sommier contenitore apribile al top mediante maniglie.

### Struttura interna

Struttura in multistrato e MDF.

### Piedi

Materiale sintetico nero resistente all'usura, h 4 cm.

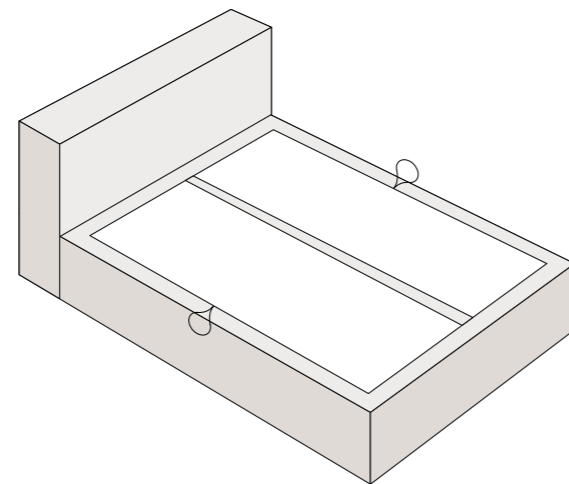
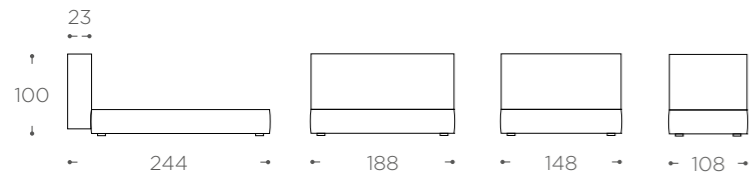

# river



## CARATTERISTICHE

### Tipologia

Divano letto non sfoderabile, con meccanismo di chiusura a due step e rete a doghe.

### Struttura interna

Struttura in legno massello di abete, faggio e multistrato.

### Profondità di seduta

55 cm.

### Imbottitura

Realizzata in poliuretano espanso privo di CFC, densità 30S COMFORT, densità 21H.

### Materasso

Materasso in poliuretano h 18 cm.

### Piedi

Metallo h 8 cm.

### Opzione finitura piedi

Cromato lucido e satinato.

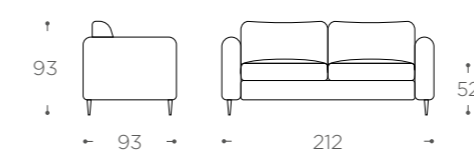



# Punti di forza

acroLiving

acroLiving



INTERAMENTE REALIZZATO IN **ITALIA**

acroLiving

# libreria tessile



# produzione

La realizzazione di ogni singolo modello è resa possibile da professionisti del metallo e del legno.

Plotter da taglio utilizzati per i pellami e speciali macchine per cucire, assicurano una lavorazione impeccabile ai divani.

Abili maestri della confezione realizzano, con gesti sapienti e professionali, il rivestimento da Voi scelto.

ACRO,  
LA TUA SCELTA  
LIBERA

La libreria Acro è sempre a Vostra disposizione con oltre 3000 referenze di tessuti e pelli per imbottiti, dove poter scegliere l'outfit su misura del Vostro divano e renderlo unico.





Le imbottiture utilizzate per i nostri divani sono composte da poliuretano espanso, completamente atossico e privo di CFC (clorofluorocarburi) che non causano danni allo strato dell'ozono. Per migliorare le prestazioni di seduta, in alcuni modelli, è stato utilizzato Waterlily, un materiale elastico ed avvolgente che assicura il massimo comfort e un'accogliente seduta, conservando nel tempo le forme originali di ogni imbottito.

## finiture piedi



BIANCO DECAPATO



FAGGIO NATURALE

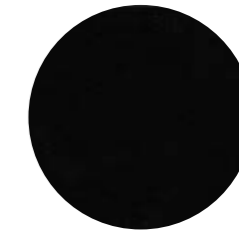

NERO

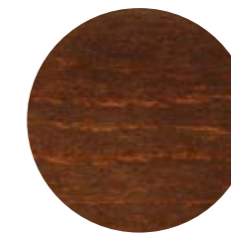

NOCE



NOCE SCURO



TEAK

## l'essenza determina la forma



Le cinghie elastiche garantiscono, tramite le loro proprietà di molleggio ed elasticità, il comfort ottimale a sedute e schienali. Le cinghie sono composte da un prodotto innovativo, dall'altissimo contenuto tecnologico, resistenti ed indeformabili. Interamente prodotte in Italia dalla INTES S.p.A.



## dettagli che fanno la differenza

Ogni divano verrà corredato da un telo di copertura, in cotone 100%, personalizzato ACROLIVING. Potrete utilizzare il telo come protezione temporanea o come copertura nel cambio rivestimento.



**Acroliving** è una collezione interamente progettata e realizzata in Italia. Questa scelta garantisce la qualità dei materiali ed il nostro sapiente lavoro professionale, per offrirVi prodotti di valore ed esteticamente personalizzati.

**made in italy** |

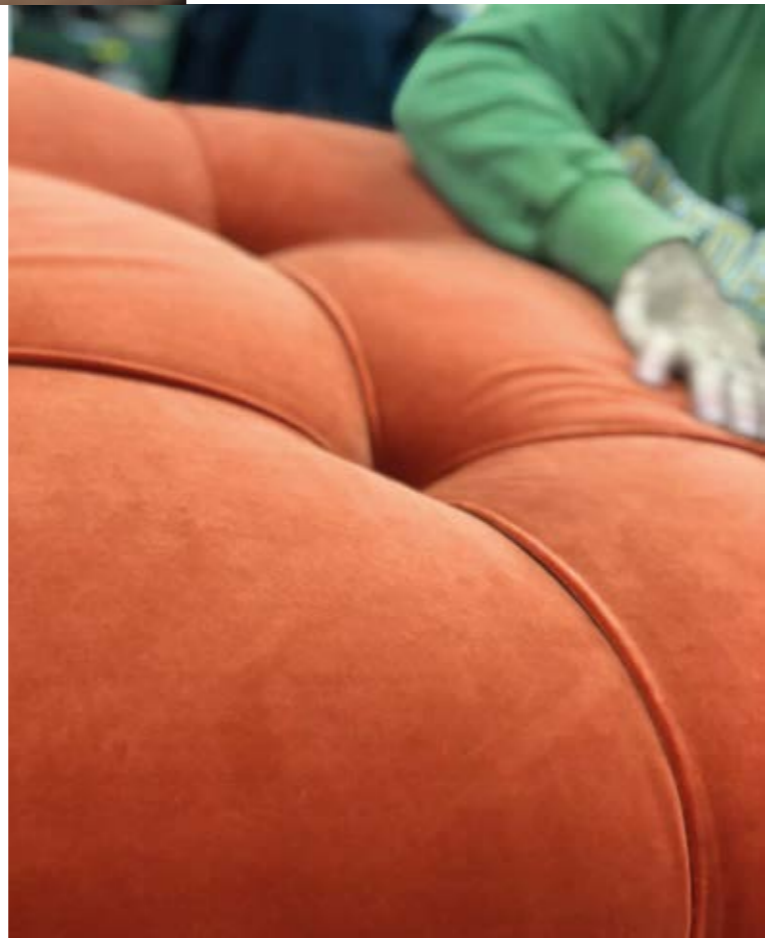

## GESTIONE QUALITÀ

Il nostro obiettivo è quello di garantire al cliente la piena soddisfazione dei prodotti e dei servizi offerti, realizzando manufatti dagli elevati standard qualitativi. Rispettiamo i parametri di sicurezza previsti per legge, utilizzando materie prime certificate e di provenienza tracciabile.

## GARANZIA

La garanzia copre i difetti originari di fabbricazione ed ha validità di 2 (due) anni, a partire dal documento di acquisto.

La garanzia consiste nella riparazione o sostituzione gratuita degli elementi riconducibili a difetti di fabbricazione e comunque previa autorizzazione di AcroTexture S.p.A. Non sono da considerare difetti e quindi non in garanzia:

- le variazioni dei tessuti legate alle loro tipiche caratteristiche;
- le variazioni naturali dei colori dei legni, tipiche del materiale stesso;
- variazioni delle pelli dal punto di vista di rugosità, pieghe dovute all'utilizzo, variazioni di colore, effetti scriventi vari soprattutto nelle pelli nabuk;
- le parti danneggiate per eventi accidentali o errata manutenzione.

## MANUTENZIONE

Una pulizia regolare dei manufatti è importante per mantenere l'aspetto del rivestimento nelle migliori condizioni possibili e prolungare la vita degli imbottiti.

### **Divani e sedute in tessuto**

Passare frequentemente l'aspirapolvere o una spazzola morbida per rimuovere la polvere presente sul rivestimento. Per eliminare le macchie procedere tamponando delicatamente la superficie con un panno o una spugna umida di acqua e sapone neutro. Successivamente tamponare la superficie con un panno ed acqua pulita tiepida. Evitare di strofinare eccessivamente la superficie del rivestimento per non danneggiarne l'aspetto o il colore.

### **Divani e sedute in pelle**

La pelle è uno dei materiali più delicati e richiede molta attenzione. Bisogna utilizzare sempre strumenti non abrasivi per evitare di danneggiare e rovinare la superficie.

Il primo passo è eliminare la polvere o lo sporco evidente. Utilizzare una spazzola a setole morbide o una aspirapolvere dotata di una apposita spazzola.

Se sul divano sono presenti macchie ostinate consigliamo di rivolgerVi ad una ditta specializzata che effettua trattamenti su pelle.



# comfort ecosostenibile

Il nostro impegno per il pianeta e per un'economia consapevole si concretizza nell'utilizzo di prodotti che non solo sono prevalentemente naturali ma che vengono lavorati e trattati con metodologie che non possono arrecare danno né all'ecosistema né all'uomo.

L'attenzione alle materie prime lavorate e ai tessuti di rivestimento ecosostenibili sono già una garanzia di comfort al quale va aggiunto un raffinato design e una ricerca costante della funzionalità.

L'intera collezione Acroliving è realizzata con legnami naturali, come abete e faggio, prodotti con sistemi sostenibili *Forest for all forever* FSC certificati. I collanti utilizzati sono tutti rigorosamente atossici.

In alcuni modelli, è stato utilizzato Waterlily, un materiale di nuova generazione totalmente ecosostenibile e con un'elevata traspirabilità. Grazie alla sua struttura a cellula aperta, ottenuta utilizzando esclusivamente acqua ed anidride carbonica, risulta essere un materiale completamente riciclabile, sicuro per l'uomo e per l'ambiente.

Le imbottiture sono esenti da CFC (clorofluorocarburi) che non causano danni allo strato dell'ozono. Nei processi produttivi non vengono utilizzate sostanze tossiche, prodotti a base di fosforo e sostanze alogenate. Le parti metalliche dei modelli sono atossiche e non contengono nickel o piombo. Per i rivestimenti degli imbottiti potete attingere alla vasta libreria Acro, dove troverete tessuti in fibre naturali, fibre riciclate e riciclabili.

# condizioni generali di vendita

## Ordini

Gli ordini dovranno essere trasmessi, tramite modulo prestampato, a mezzo fax, e-mail o consegnati al nostro funzionario di zona. Il modulo d'ordine vale anche come accettazione delle condizioni generali di vendita elencate nel presente listino. Si declina da ogni responsabilità per ordini trasmessi diversamente. Gli ordini ricevuti sono da ritenersi confermati e convalidati, se entro tre giorni lavorativi dalla nostra conferma, non intervengano comunicazioni da parte del cliente a mezzo fax o e-mail. In caso di annullamento dell'ordine, da parte del cliente, sarà addebitato l'importo corrispondente allo stato di lavorazione sia del materiale che della manodopera.

## Fodera di ricambio

Per tutti i modelli sfoderabili, è possibile ordinare una fodera di ricambio. Richiedere un preventivo al nostro ufficio commerciale.

## Lavorazione

Le lavorazioni saranno eseguite secondo i parametri standard del presente listino, se non diversamente specificato al momento dell'ordine. I colori dei tessuti, delle pelli, dei legni e delle finiture, sono da considerarsi indicativi, in quanto è tecnicamente impossibile garantire la stessa tonalità di colore tra partite differenti. Per questa ragione Acro Texture S.p.A. declina ogni responsabilità relativa alla richiesta di identità di colore tra imbottiti ordinati in tempi diversi. *Il lato destro e il lato sinistro del prodotto vengono definiti guardando il prodotto frontalmente.* Per tessuti con un rapporto disegno superiore ai 64 cm richiedere il metraggio necessario per la realizzazione del rivestimento, al nostro ufficio commerciale.

Le misure in cm sono relative all'ingombro totale dei prodotti incluse le sporgenze. Le misure indicate possono avere una tolleranza dovuta al contenimento del tessuto più o meno consistente.

Tutti i modelli Acroliving potranno essere confezionati solo ed unicamente con le collezioni della libreria tessile Acro Texture S.p.A. Il cliente è tenuto a mantenere e rispettare l'originalità del prodotto senza contraffare il marchio Acroliving.

## Divani personalizzati

Si possono realizzare divani su misura, con la sola modifica della lunghezza, con una maggiorazione prezzo del 20%. Per modelli interamente personalizzati nelle dimensioni, richiedere preventivo al nostro ufficio commerciale. Tempi di consegna non inferiori a 50 giorni.

## Versione ignifuga

Per i tutti i nostri imbottiti, è possibile ottenere la certificazione ignifuga appartenente alla procedura di certificazione del D.M. Interno del 26/06/84 art. 10. Richiedere preventivo specifico al nostro ufficio commerciale.

## Prezzi

I prezzi in euro pubblicati nel presente listino, sono da intendersi al pubblico, comprensivi di IVA al 22%, spese di imballo e trasporto presso il rivenditore. Per consegne con diversa destinazione richiedere preventivo specifico al nostro ufficio commerciale.

In caso di variazione dell'aliquota IVA, i prezzi saranno modificati senza alcuna comunicazione da parte della nostra società. I prezzi sono da intendersi tessuto o pelle esclusa.

## Consegna

La data di consegna riportata in conferma d'ordine è puramente indicativa e non vincolante. Si esclude pertanto qualsiasi indennizzo per eventuali ritardi. La merce viaggia a rischio e pericolo del committente. L'imballaggio sarà da noi eseguito con la massima cura e spedito con un vettore che la società mandante riterrà più opportuno.

La merce ricevuta "non in perfette condizioni d'imballo" deve essere accettata con riserva, che va indicata per iscritto sia nella lettera di vettura del corriere che ad Acro Texture S.p.A. entro otto giorni. Per consegne in zone identificate come ZTL e disagiate, dai maggiori trasportatori nazionali, verrà preventivato un costo aggiuntivo. In nessun caso si accettano contestazioni decorsi otto giorni dalla ricezione della merce.

## Ritiro dell'usato

È possibile concordare il ritiro degli imbottiti usati. Richiedere preventivo specifico al nostro ufficio commerciale.

## Pagamento

Per i pagamenti fanno testo le condizioni riportate in fattura. In caso di ritardo pagamento si applicheranno gli interessi di mora. Acro Texture S.p.A. mantiene la proprietà della merce fino a quando le fatture inerenti ai prodotti non siano state completamente pagate. Per ogni controversia è competente il Foro di Napoli.

Le illustrazioni hanno solo valore indicativo.

Acro Texture S.p.A. si riserva il diritto di apportare tutti gli accorgimenti estetico-costruttivi che riterrà utili a migliorare il prodotto.

La proprietà, la realizzazione e la riproduzione delle caratteristiche estetiche e costruttive qui illustrate sono riservate a termini di legge.

# acroLiving

**Acro Texture S.p.A.**

Interporto di Nola  
Lotto D1 Blocco A4  
n° 401/402/403  
80035 Nola (Na)

[www.acrotexture.com](http://www.acrotexture.com)  
[info@acrotexture.com](mailto:info@acrotexture.com)

Centralino  
081 3152111

Fax  
081 5108167

